

framery

SERIOUS ABOUT HAPPINESS

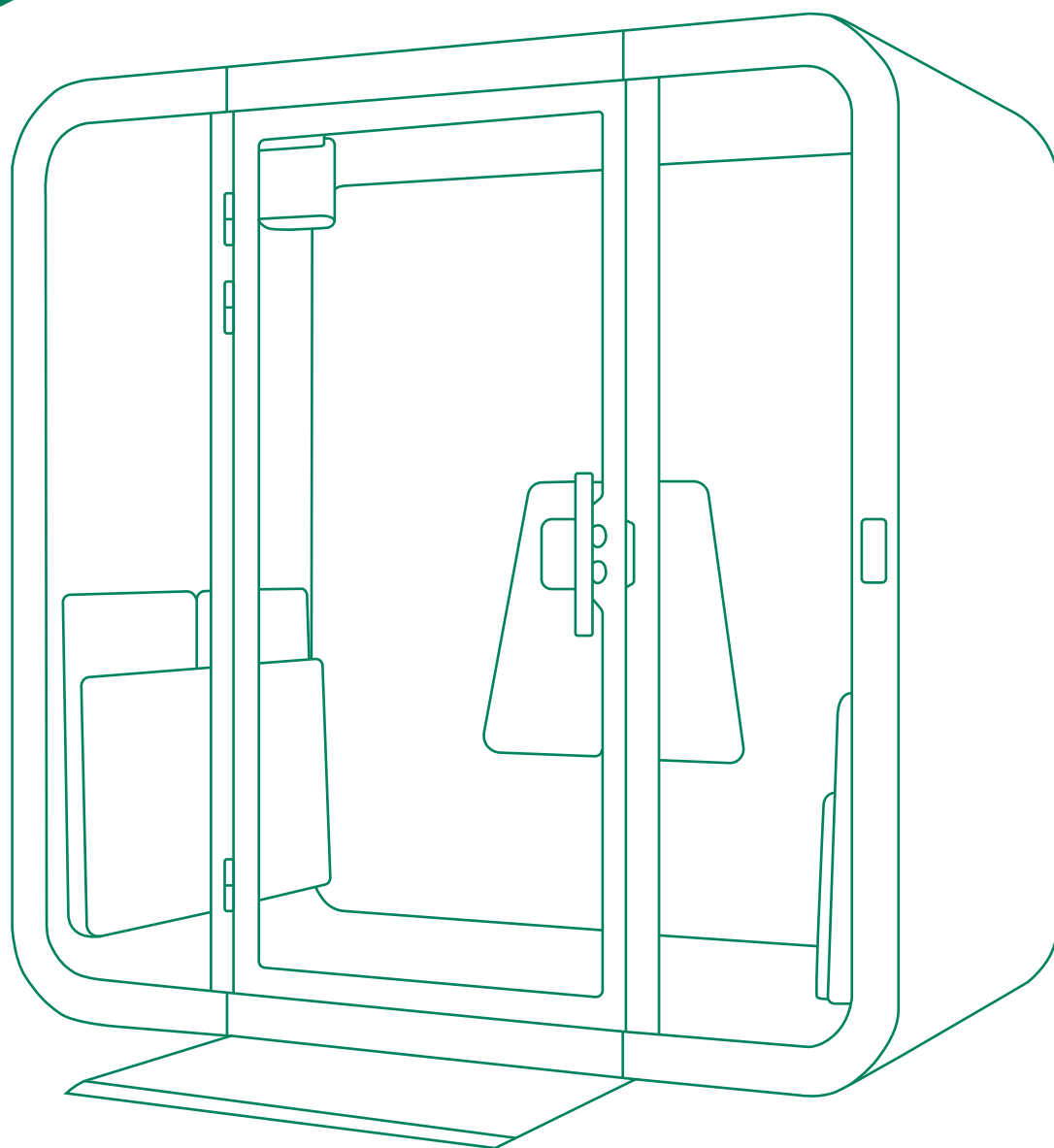

Framery Q Flip 'n Fold

設置方法

日本語
稿稿 1.0

Tampere, Finland 14.10.2021

目次

1	ご使用の前に.....	5
1.1	はじめに.....	5
1.2	取扱説明書の内容.....	5
1.3	本取扱説明書に記載されている警告、情報、安全記号について.....	5
2	ドアの開け方.....	7
3	テーブルの折りたたみ方.....	8
4	電気機器の接続.....	9
5	安全と製品に関する重要な注意事項.....	10
5.1	製品情報.....	10
5.2	著作権について.....	10
5.3	使用目的.....	10
5.3.1	想定されていない使用法.....	10
5.3.2	使用環境条件.....	10
5.4	本製品の設置、保守、分解、使用に関する主な安全上のリスク.....	11
5.4.1	電氣的安全性.....	11
5.4.2	使用法.....	11

1 ご使用の前に

1.1 はじめに

本取扱説明書では、製品の使用方法を説明しています。本製品を使用するすべての関係者は、使用説明書および安全指示書の内容を読み、理解する必要があります。

本取扱説明書は、正しくお使いいただくために必要な情報を記載しています。

- ❗ 注：本製品の設置は、Framery が認定した設置業者のみが行わなければなりません。設置方法については、以下のサイトでご覧いただけます：
help.frameryacoustics.com。

1.2 取扱説明書の内容

取扱説明書には、以下の内容が記載されています：

- 取扱説明書の目的と内容に関する一般的な情報
- 安全に関する情報
- 取扱説明書

1.3 本取扱説明書に記載されている警告、情報、安全記号について

本取扱説明書に記載されている警告は、以下の2つに分類されています：

- 「危険」とは、回避しないと死亡または重傷を負う可能性がある危険な状況を示しています。
- 「警告」は、回避しなければ死亡または負傷につながる可能性のある危険な状況を示しています。

本取扱説明書に記載されている安全記号は、本製品にも記載されています。本製品の設置、分解、メンテナンス、使用を行うすべての人は、作業に関するすべての安全記号、ラベル、指示を熟知し、遵守しなければなりません。

表 1：危険



	色付きの三角形の中にある感嘆符のマークは、危険な状況を示しています。
	

表 2：必須事項



	色月の円の中にある白色のマークは、危険な状況を回避するために取らなければならない行動を示しています。
---	--

表 3：禁止事項

	斜めの線入りの円マークは、許可されていない行為を示しています。
---	---------------------------------

2 ドアの開け方

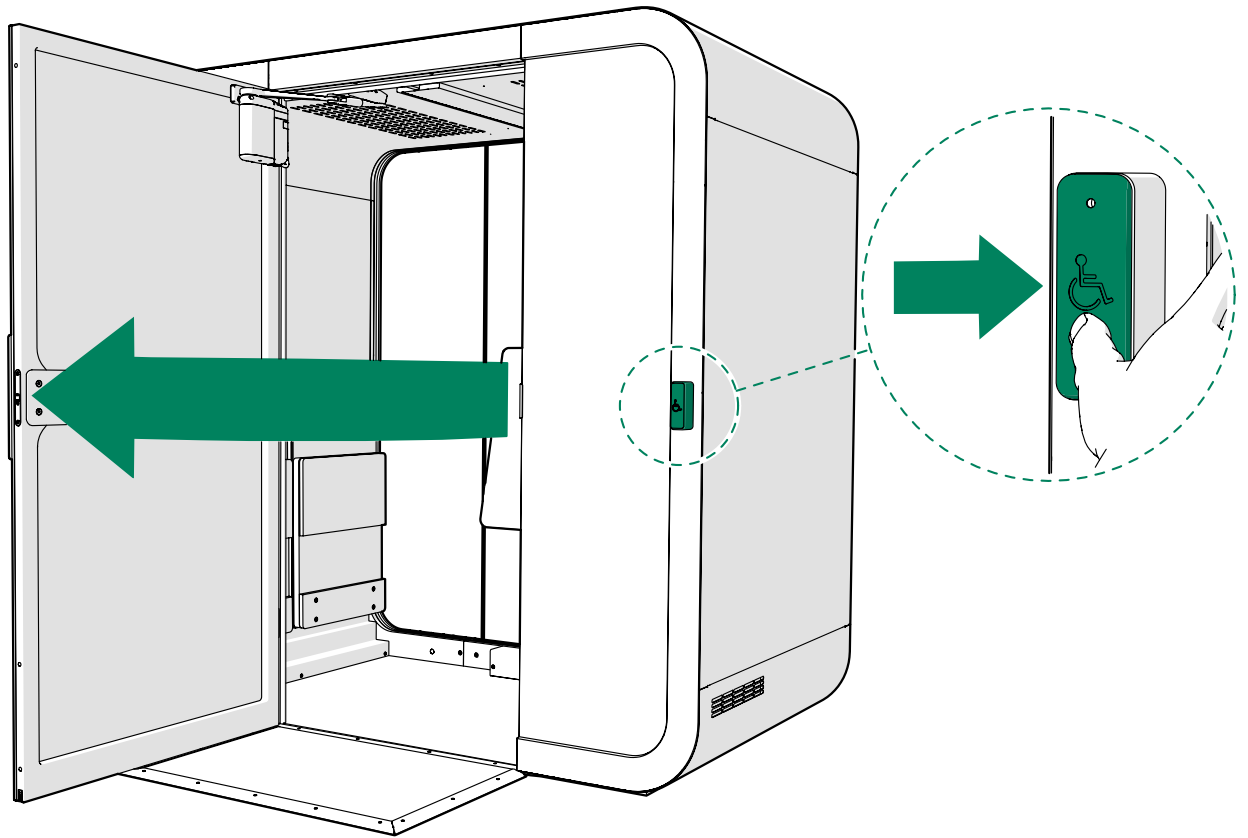

ⓘ 注：ドアは自動で閉まります。

3 テーブルの折りたたみ方

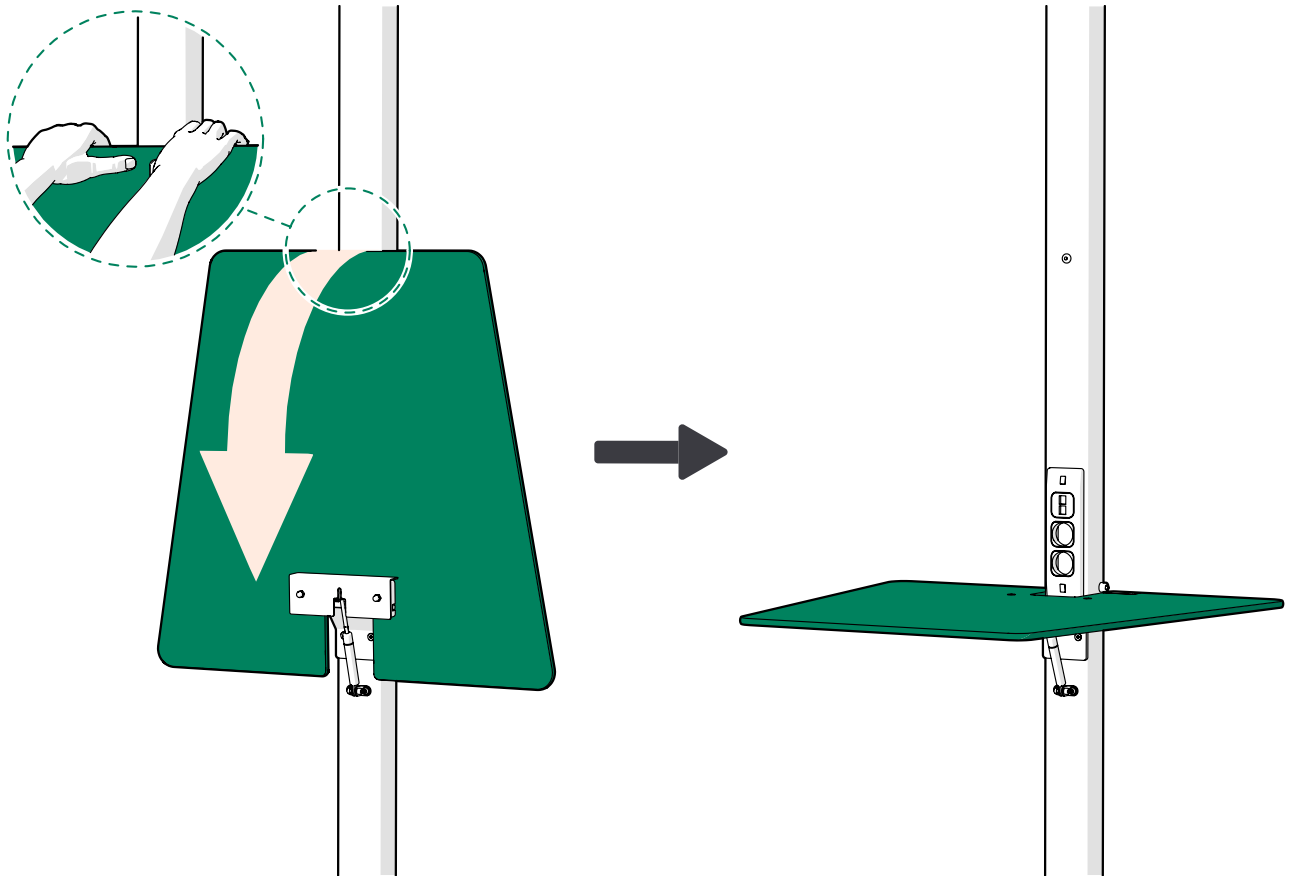

4 電気機器の接続

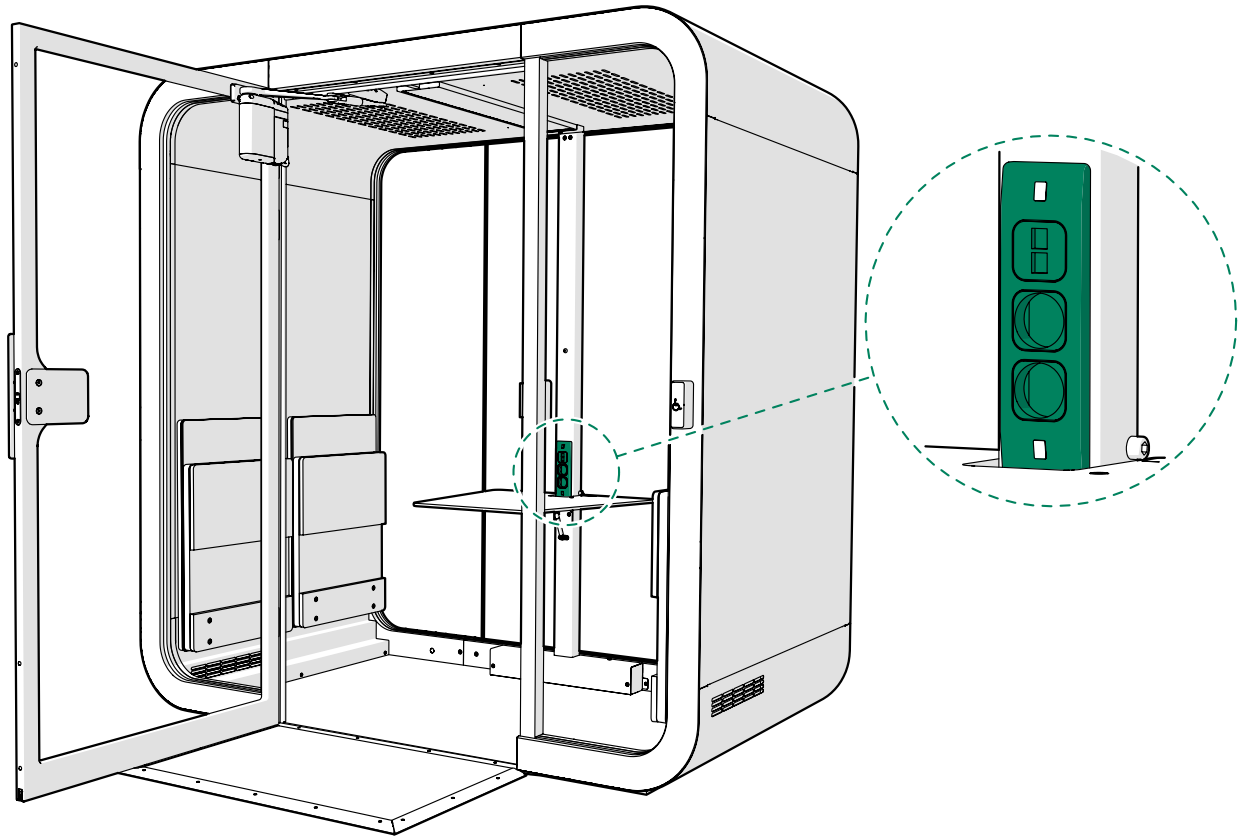

5 安全と製品に関する重要な注意事項

5.1 製品情報

本取扱説明書に記載されている情報は、出荷時の本製品に対応しています。本取扱説明書に記載されているすべての情報は、発行時に有効です。

5.2 著作権について

本資料は、Frameryの明示的な許可なく、複製、提示、または第三者へ提供してはいけません。本資料をFrameryが許可した目的以外に使用することは禁止されています。Frameryは、別途通知することなく、本製品に関する説明を変更する権利を有します。

5.3 使用目的

Framery Qは、1～4人が一度に屋内で短期間使用することを目的としたポッドです。

 **警告：** 警告 – 火傷、火災、感電、人身事故などの危険を避けるため、以下の注意事項に従ってください。

本製品は、取扱説明書に記載されている使用目的以外には使用しないでください。メーカーが推奨していない付属品は使用しないでください。

5.3.1 想定されていない使用法

設置、メンテナンス、トラブルシューティングをはじめ、本取扱説明書で明確に許可されていない本製品の使用やメンテナンスは、以下を含めて禁止されています：

- これらの行為に関する指示を読み理解することなく、ポッドの設置、メンテナンス、または分解を行うこと
- 使用限度を超えたポッドの使用
- ポッドの改造
- 明らかな欠陥や損傷があるにも関わらず、ポッドをする行為
- 屋外又は、温度や大気環境が安全でない状況でのポッドの使用
- 本製品の上に登ったり、本製品の屋根に荷物を載せる行為
- ポッド内での喫煙

5.3.2 使用環境条件

本ポッドは、以下の条件での使用を想定しています：

- 周囲温度：+15°C ... +30°C (59°F ...86°F)
- 湿度：最大 50%
- 本製品の周囲に十分な空気環境が整っていること

5.4 本製品の設置、保守、分解、使用に関する主な安全上のリスク

5.4.1 電氣的安全性

電気系統入力：100-240 VAC (10 A) 50-60 Hz

電気系統の最大負荷は6.6Aです。





	<p>危険!</p> <p>感電の危険を避けるために、以下の注意事項に従ってください:</p>
	<p>クリーニング、メンテナンス、分解の作業を始める前に、電源コードをコンセントから抜いてください。</p> <p>電源コードは、プラグ着脱可能な機器の電源切断装置として機能します。電源コンセントは機器の近くにあり、簡単に使用できるものでなければなりません。</p>
	<p>警告!</p> <p>火傷、火災、感電、人身事故などの危険を避けるため、以下の注意事項に従ってください:</p>
	<p>電源コードは適切に接地されたコンセントにのみ接続してください。</p>
	<p>本製品は、120ボルトの回路で使用され、下図のようなアースプラグが付いています。プラグと同じ形状のコンセントに接続されていることを確認してください。本製品にはアダプターを使用しないでください。</p>
	<p>本製品の電源コードを加熱面に近づけないでください。</p>
	<p>電気機器に不具合や損傷がある場合は、本ポッドを使用しないでください。</p>
	<p>本機の電源コンセントに延長コードを接続しないでください。</p>

5.4.2 使用法

Framery Q Flip n' Fold テーブルの最大荷重は、60 kgです。

ディスプレイブラケットの最大荷重は10kgです。

	<p>警告!</p> <p>火傷、火災、感電、人身事故などの危険を避けるため、以下の注意事項に従ってください:</p>
	<p>ご使用になる前に、使用説明書をよく読んで理解してください。</p>
	<p>❗ 注：以下の注意事項は、日本国内での使用に適用されます。</p> <p>本機器は、お子様がいと想定される場所での使用には適していません。</p>
	<p>❗ 注：以下の注意事項は、他のすべての国での使用に適用されます。</p> <p>本製品をお子様や病人、障がい者が使用する場合、あるいはお子様や病人、障がい者の近くで使用する場合は、厳重な管理の下で使用しなければなりません。</p> <p>拡張されたフットサポート（またはその他の類似部品）に小さいお子様を近づけないでください。</p>
	<p>傷害の危険性!電動式高さ調整テーブルの天板を天板を上下するときは、テーブルの側縁に手や体の一部を近づけないようにしてください。これは、電動調整式テーブルを備えたすべてのFrameryのポッドに適用されます。</p>
	<p>周囲の空気を利用して、ポッド内の空気を循環させています。周りの環境が少しでも危険な場合は使用しないでください。</p>
	<p>換気が機能していない場合は、使用しないでください。</p>
	<p>換気口がふさがれている場合は、使用しないでください。換気口に糸くずや髪の毛などが付着しないようにしてください。</p>
	<p>電気機器に異常がある場合や、本製品が正常に動作しない場合は、ポッドを使用しないでください。速やかに電源コードをコンセントから外し、お近くの販売店または製造元に連絡してください。</p>
	<p>本取扱説明書で特に指示されていない場合、開口部に物を落としたり挿入したりしないでください。</p>
	<p>屋外では使用しないでください。</p>

	エアロゾル（スプレー）製品を使用している場所や、酸素を投与している場所では使用しないでください。
	本製品の上に登ったり、本製品の屋根に荷物を載せたりしないでください。
	本製品に寄りかからないでください。
	本製品の中では喫煙しないでください。
	建築物に設置されている警報機や通路誘導等などがポッド内から目視出来なくなる様なもの(ポスター、カーテン、ブラインドなど)は、フロント又は、バックガラスに貼らないでください。

framery

Framery Q Flip 'n Fold

設置方法

Patamäenkatu 7

33900 Tampere

FINLAND

VAT: FI 23527139